

Centronic EasyControl

EC513

hu Szerelési és kezelési útmutató

3-csatornás kódkapcsoló

Fontos információk:

• a szerelő / • a villamos szakember / • a felhasználó számára

Kérjük ennek megfelelően továbbadni!

Ezt az eredeti tájékoztatót a felhasználónak kell megőriznie.

4034 630 182 0 b 2024. 03. 11.

Becker-Antriebe GmbH
Friedrich-Ebert-Straße 2-4
35764 Sinn/Germany
info@becker-antriebe.com
www.becker-antriebe.com



BECKER
for you. forever.

Tartalomjegyzék

Általános tudnivalók	3
Szavatosság	3
Biztonsági tudnivalók.....	4
Rendeltetészerű használat	5
A kijelző és a gombok ismertetése	6
Kódkapcsoló betanítása	6
Kódkapcsoló betanításának megszüntetése.....	8
Kódkapcsoló működtetése	9
A nyitókód megváltoztatása	10
A programkód megváltoztatása	11
A kódkapcsoló visszaállítása	12
Felszerelés	13
Az elem cseréje	14
Tisztítás.....	14
Ártalmatlanítás.....	15
Műszaki adatok.....	15
Mit tegyek, ha ...?	16
Egyszerűsített EU-megfelelőségi nyilatkozat	16



Általános tudnivalók

Ezzel az adóval max. 3 vevőt tud vezérelni a hozzárendelt csatornákon keresztül, egyenként vagy összesen.

A készülék könnyen működtethető.

Kérjük, vegye figyelembe a szerelési és kezelési útmutatóban leírtakat a készülék felszerelésénél, valamint beállításánál.

Piktogramok magyarázata

	VIGYÁZAT	A VIGYÁZAT olyan kockázatot jelent, amely sérüléshez vezethet, ha nem sikerül elkerülni.
	FIGYELEM	A FIGYELEM az anyagi károk elkerülését szolgáló intézkedéseket jelöli.
		Használati tippeket és más hasznos információt jelez.

Szavatosság

Az ezzel a tájékoztatással és egyéb útmutatásainkkal ellentétes szerkezeti módosítások és szakszerűtlen szerelések a felhasználó testi épségének és egészségének súlyos károsításához, pl. zúzódásokhoz vezethetnek, úgy, hogy szerkezeti módosításokat csak a velünk történt megegyezés után, a mi hozzájárulásunkkal szabad végrehajtani, és az útmutatásokat, különösen azokat, amelyek jelen szerelési és használati útmutatóban szerepelnek, feltétlenül be kell tartani.

A termékek rendeltetésszerű használatukkal ellentétes további felhasználása nem megengedett.

A végtermékek előállítóinak és a szerelőknek ügyelniük kell arra, hogy a termékek alkalmazásánál az összes, különösen a végtermék előállításával, a felszereléssel és a vevők tájékoztatásával kapcsolatos szükséges törvényi és hatósági előírást, és az idevágó aktuális elektromágneses összeférhetőségi előírásokat, figyelembe vegyék és betartsák.

Biztonsági tudnivalók

Általános tudnivalók

- Jól tegye el ezt az útmutatót!
- Gondosan őrizze meg a termék kiszállításakor mellékelt információt, amely tartalmazza a kódkapcsolóhoz egyedileg előre beállított kódot.
- Csak a vezérlő gyártójának módosíthatlan, eredeti alkatrészeit használja.
- A vezérlőkhöz gyermekek ne férjenek hozzá.
- Vegye figyelembe az adott országra vonatkozó rendelkezéseket.
- Az elhasznált elemeket szakszerűen ártalmatlanítsa. Csak azonos típusú (lásd a műszaki adatokat) csere-elemet használjon.
- Az üzembe helyezés után módosítsa a nyitókédot.
- A kódkapcsolót nem szabad mesteradóként betanítani.



Vigyázat

- **Tartsa távol a személyeket a berendezések mozgási tartományától.**
- **Ha a berendezést egy vagy több adó vezérli, a berendezés mozgási tartományának működés közben beláthatónak kell lennie.**
- **A készülékben lenyelhető apró alkatrészek vannak.**

Rendeltetésszerű használat

A jelen utasításban szereplő adót kizárólag a Centronic-kompatibilis rádiós hajtóművekhez és rádióvezérlések irányításához szabad használni.

- Vegye figyelembe, hogy a rádióberendezéseket nem szabad olyan helyek közelében használni, ahol nagy a zavarokozás kockázata (pl. kórházak, repülőterek közelében).
- A távvezérlés használata csak olyan készülékeknél és berendezéseknél megengedett, amelyeknél az adó vagy a vevő működési zavara nem veszélyeztethet személyeket, állatokat vagy tárgyakat, illetve ha ennek kockázatát más biztonsági intézkedések kiküszöbölik.
- Az üzemeltető semmiféle védelmet sem élvez más távközlési berendezések vagy végberendezések által okozott zavarokkal szemben (pl. olyan rádióberendezésekkel szemben sem, amelyeket szabályszerűen ugyanabban a frekvenciatartományban üzemeltetnek).
- A rádióvevőket csak a gyártó által engedélyezett készülékekkel és berendezésekkel kösse össze.



- **Ügyeljen arra, hogy a vezérlést ne fémfelületek vagy mágneses mezők közelében szerelje fel vagy üzemeltesse.**
- **Azonos frekvencián adó rádióberendezések vételi zavart okozhatnak.**
- **Figyelembe kell venni, hogy a rádiójel hatótávolságát a törvényalkotók és az építési előírások korlátozzák.**

A kijelző és a gombok ismertetése

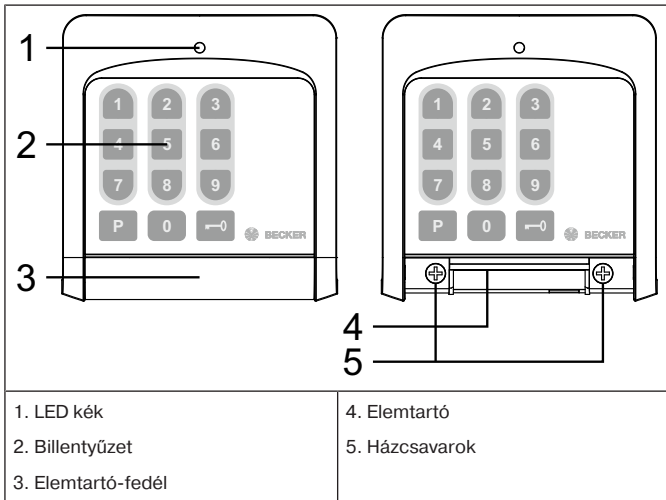







Kódkapcsoló betanítása

Ahhoz, hogy a vevőt a kódkapcsolóval működtetni lehessen, először be kell tanítani. Tanítsa be a kódkapcsolót további adóként. Ehhez a művelethez egy programkód szükséges. Ez a mellékelt információs lapon található. A programkódot a felhasználó egyénileg megváltoztathatja egy másik számkombinációra.



A Beck-O-Tronic Centronic vezérlők esetében a tanulásra kész állapot folyamata másképp történik. A leírást lásd a vonatkozó utasításban.







	<p>Állítsa a vevőt a mesteradóval tanulásra kész állapotba.</p> <p>i Vegye figyelembe a mesteradó szerelési és kezelési útmutatóját.</p>
	<p>Nyomja meg legalább 3 másodpercre a „P” gombot.</p> <ul style="list-style-type: none"> ▷ A LED lassan villog.
	<p>Adja meg a programkódot (példa: 1234). A termék kiszállításakor mellékelt információ tartalmazza a kódkapcsolóhoz egyedileg előre beállított kódot.</p> <ul style="list-style-type: none"> ▷ A LED lassan villog.
	<p>Most nyomja meg a „kulcs” gombot.</p> <ul style="list-style-type: none"> ▷ A LED világít.
	<p>Most válassza ki a kívánt csatornát az 1-es, 2-es vagy 3-as gombbal.</p> <ul style="list-style-type: none"> ▷ A kék LED világít.
	<p>Ezután nyomja meg és tartsa lenyomva a „kulcs” gombot.</p> <ul style="list-style-type: none"> ▷ A vevő nyugtázza a beállítást egyszer.
	<p>Ismét nyomja meg és tartsa lenyomva a „kulcs” gombot.</p> <ul style="list-style-type: none"> ▷ A vevő nyugtázza a beállítást kétszer. ▶ A vevő most betanított állapotban van.

Kódkapcsoló betanításának megszüntetése

Ehhez a művelethez egy programkód szükséges. Ez a mellékelt információs lapon található.

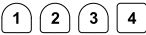

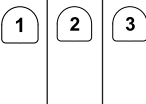
A Beck-O-Tronic Centronic vezérlők esetében a tanulásra kész állapot folyamata másképp történik. A leírást lásd a vonatkozó utasításban.

	Állítsa a vevőt a mesteradóval tanulásra kész állapotba. i Vegye figyelembe a mesteradó szerelési és kezelési útmutatóját.
	Nyomja meg legalább 3 másodpercre a „P” gombot. ▷ A LED lassan villog.
	Adja meg a programkódot (példa: 1234). A termék kiszállításakor mellékelt információ tartalmazza a kódkapcsolóhoz egyedileg előre beállított kódot. ▷ A LED lassan villog.
	Most nyomja meg a „kulcs” gombot. ▷ A LED világít.
	Most válassza ki a kívánt csatornát az 1-es, 2-es vagy 3-as gombbal. ▷ A kék LED világít.
	Ezután nyomja meg és tartsa lenyomva a „kulcs” gombot. ▷ A vevő nyugtázza a beállítást egyszer.



Ismét nyomja meg és tartsa lenyomva a „kulcs” gombot.

- ▷ A vevő nyugtázza a beállítást kétszer.
- ▶ A vevő betanítása ezzel megszűnt.





Kódkapcsoló működtetése

Ahhoz, hogy a vevőt a kódkapcsolóval működtetni lehessen, először meg kell adni egy nyitókódot. Kiszállítási állapotban ez a következő: „1111”. A nyitókódot a felhasználó egyénileg megváltoztathatja egy másik számkombinációra.

	<p>Adja meg a nyitókódot. (Kiszállítási állapotban: 1111)</p> <ul style="list-style-type: none">▷ A LED minden egyes bevitel után röviden világít.
	<p>Most nyomja meg a „kulcs” gombot.</p> <ul style="list-style-type: none">▷ A LED világít.
	<p>A csatornától függően most működtethető a vevő a FEL (1,2,3), STOP (4,5,6) vagy LE (7,8,9) gombbal.</p> <p>! A parancsokat csak addig lehet elküldeni, amíg a LED világít.</p>
	<p>Nyomja meg a „kulcs” gombot ahhoz, hogy a kódkapcsolót manuálisan zárolni tudja.</p> <ul style="list-style-type: none">▷ A LED kialudt.▶ A működtetés le van zárva. <p>! A kódkapcsoló automatikusan zárolja a gombokat kb. 20 másodperc után.</p>

A nyitókód megváltoztatása

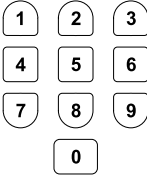
A nyitókód arra szolgál, hogy akciókat lehessen végrehajtani a betanított vevőkön. A nyitókód megváltoztatásához szükség van a programkódra.

	<p>Nyomja meg legalább 3 másodpercre a „P” gombot.</p> <ul style="list-style-type: none">▷ A LED lassan villog.
	<p>Adja meg a programkódot (példa: 1234). A termék ki-szállításakor mellékelt információ tartalmazza a kódkap-csolóhoz egyedileg előre beállított kódot.</p> <ul style="list-style-type: none">▷ A LED lassan villog.
	<p>Most nyomja meg a „kulcs” gombot.</p> <ul style="list-style-type: none">▷ A LED világít.
	<p>Most megadhatja az új (4 számból álló) nyitókódot.</p> <ul style="list-style-type: none">▷ A LED világít.
	<p>Ezután nyomja meg a „kulcs” gombot.</p> <ul style="list-style-type: none">▷ A LED kialudt.▶ Az új nyitókód mentése sikeres volt.

A programkód megváltoztatása

A programkód arra szolgál, hogy az új vevőket a kódkapcsolóval össze lehessen kötni.



A termék tartalmaz egy előre beállított programkódot. Ezt megváltoztathatja egy saját számkombinációra. A programkód feltétlenül szükséges, ha a kódkapcsolót visszaállítják a kiszállítási állapotra. Kérjük, biztonságos helyen őrizze meg az érvényes programkódot.



	<p>Nyomja meg legalább 3 másodpercre a „P” gombot.</p> <p>▷ A LED lassan villog.</p>
	<p>Adja meg a programkódot (példa: 1234). A termék kiszállításakor mellékelt információ tartalmazza a kódkapcsolóhoz egyedileg előre beállított kódot.</p> <p>▷ A LED lassan villog.</p>
	<p>Most nyomja meg a „kulcs” gombot.</p> <p>▷ A LED világít.</p>
	<p>Nyomja meg legalább 3 másodpercre a „P” gombot.</p> <p>▷ A LED világít.</p>
	<p>Most megadhatja az új (4 számból álló) programkódot.</p> <p>▷ A LED világít.</p>
	<p>Ezután nyomja meg a „kulcs” gombot.</p> <p>▷ A LED kialudt.</p> <p>▶ Az új programkód mentése sikeres volt.</p>

A kódkapcsoló visszaállítása

Figyelem

A nyitókód törlődik és a visszaállítás után újból létre kell hozni. A programkód újból visszaáll a kiszállítási állapotra. A termék kiszállításakor mellékelt információ tartalmazza a kódkapcsolóhoz egyedileg előre beállított kódot.

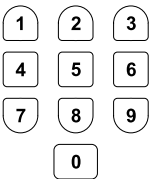
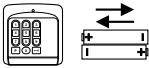
A betanított vevők nem törlődnek.

	<p>Nyomjon le egy tetszőleges számgombot kb. 5 másodpercre.</p> <p>▷ A LED kialszik.</p>
	<p>Távolítsa el az elemeket 30 másodpercen belül, ezután helyezze vissza őket.</p>
	<p>Nyomja meg 30 másodpercen belül a „P” és a „kulcs” gombot egyidejűleg legalább 3 másodpercig.</p> <p>▷ A LED lassan villog.</p>
	<p>Most nyomja meg a „kulcs” gombot.</p> <p>▷ A LED kialudt.</p> <p>▶ A kódkapcsoló visszaállításra került.</p>

Felszerelés

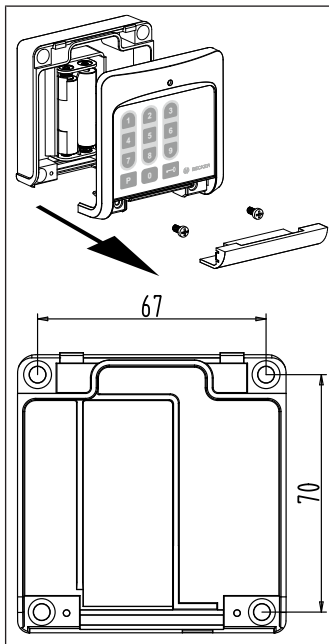

1. A felszerelés előtt, a felszerelés tervezett helyén, ellenőrizze az adó és a vevő kifogástalan működését.
2. Nyissa ki az elemtartót.
3. Távolítsa el a két csavart.
4. Vegye le a ház felső részét.
5. Most rögzítse a ház alsó részét a falhoz a mellékelt csavarokkal.

Az elem cseréje



A megfelelő elemtípust lásd a "Műszaki adatok" című fejezetben.

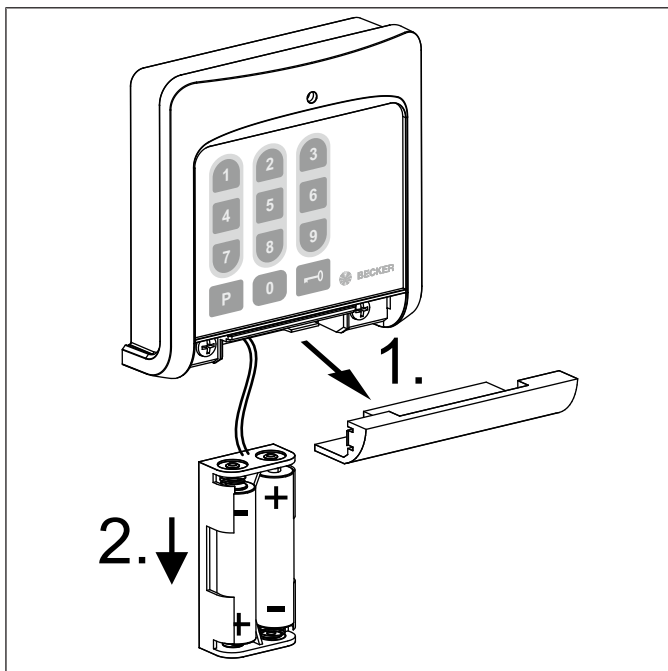

Tisztítás

A készüléket csak arra alkalmas szövettel tisztítsa. Ne alkalmazzon olyan tisztítószerrel, amely megtámadhatja a felületet.

Ártalmatlanítás



A terméken található áthúzott szemetesekuka szimbólum azt jelzi, hogy a készüléket a háztartási hulladéktól elkülönítve kell ártalmatlanítani. Ezt a terméket élettartama végén külön kell leadni az elektromos és elektronikus készülékek hulladékainak gyűjtőhelyén.

Vegye ki az elem(ek)et, és ne a háztartási hulladékkal együtt, hanem a kijelölt ártalmatlanító helyeken ártalmatlanítsa őket.

A csomagolóanyagot is ennek megfelelően, szakszerűen kell ártalmatlanítani.

Műszaki adatok

Névleges feszültség	3 V DC
Elem típusa	LR03 (AAA) Alkaline
Védelmi típus	IP54
Megengedett környezeti hőmérséklet	-15 és +60°C között
Kisugárzott maximális adóteljesítmény	≤ 25 mW
Rádiófrekvencia	868,3 MHz

A rádió maximális hatótávolsága épület közelében és az épületben max. 25 m, szabadban 350 m.

Mit tegyek, ha ...?

Probléma	Orvoslás
A hajtómű nem működik.	Helyezzen be új elemeket.
	Menjen közelebb a vevőhöz.
	A kódkapcsoló nincs betanítva a vevőre. Tanítsa be a kódkapcsolót.
	Adja meg (újra) a helyes kódot.
A kívánt hajtómű nem működik.	Válassza ki a megfelelő csatornát.
A nyitó kód elfelejtése.	Hozzon létre egy új nyitó kódot a programkód segítségével (lásd: A nyitó kód megváltoztatása [▶ 10])
A programkód elfelejtése.	Állítsa vissza a kódkapcsolót a kiszállítási állapotra (lásd A kódkapcsoló visszaállítása [▶ 12]) ezután hozzon létre egy új programkódot (lásd A programkód megváltoztatása [▶ 11]).

Egyszerűsített EU-megfelelőségi nyilatkozat

A Becker-Antriebe GmbH ezúton kijelenti, hogy ez a rádióberendezés megfelel a 2014/53/EU irányelvnek.

Az EU-megfelelőségi nyilatkozat teljes szövege az alábbi weboldalon érhető el: www.becker-antriebe.com/ce



A műszaki változtatás joga fenntartva.



BECKER
for you. forever.